



REPORT

of M.Auezov South Kazakhstan University
on sustainable development for 2019-2021



Green AUEZOV

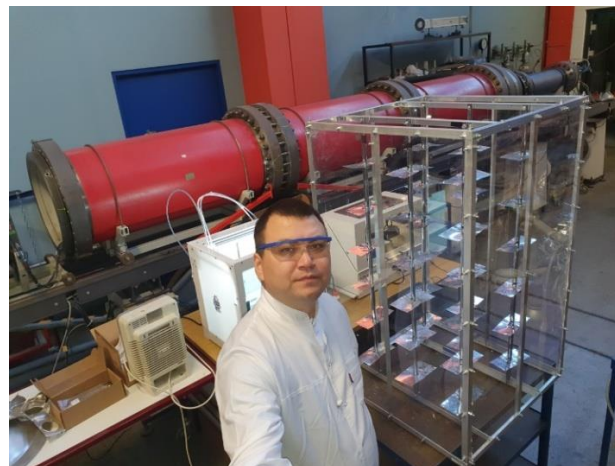

Waste

Recycling Program for University Waste

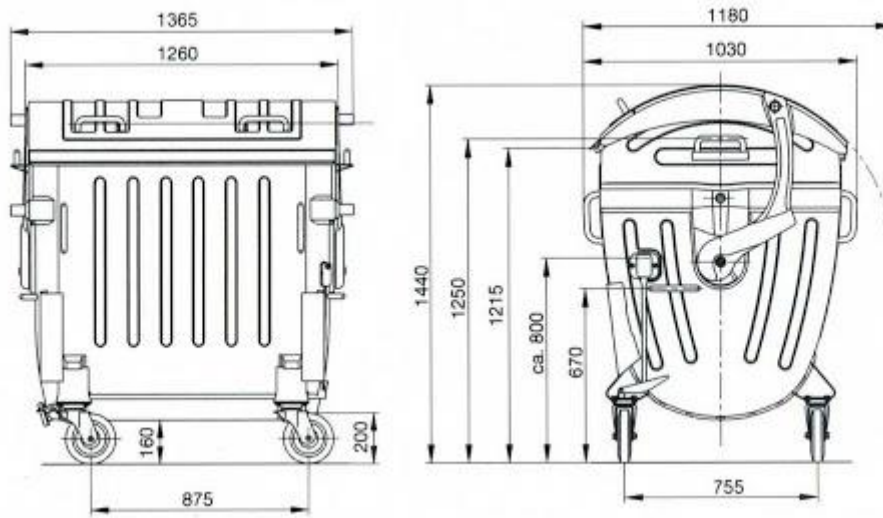

Schematic representation of a galvanized waste container







Recycling Program for University Waste implemented

The university has a local waste collection and recycling company. For garbage collection, special galvanized containers are used. This year, the university has implemented a program for the separation and storage of waste in various containers.

Waste that can be recycled and reused (plastic, paper, glass, aluminum) will be stored separately from non-recyclable waste.

Program to Reduce the Use of Paper and Plastic on Campus

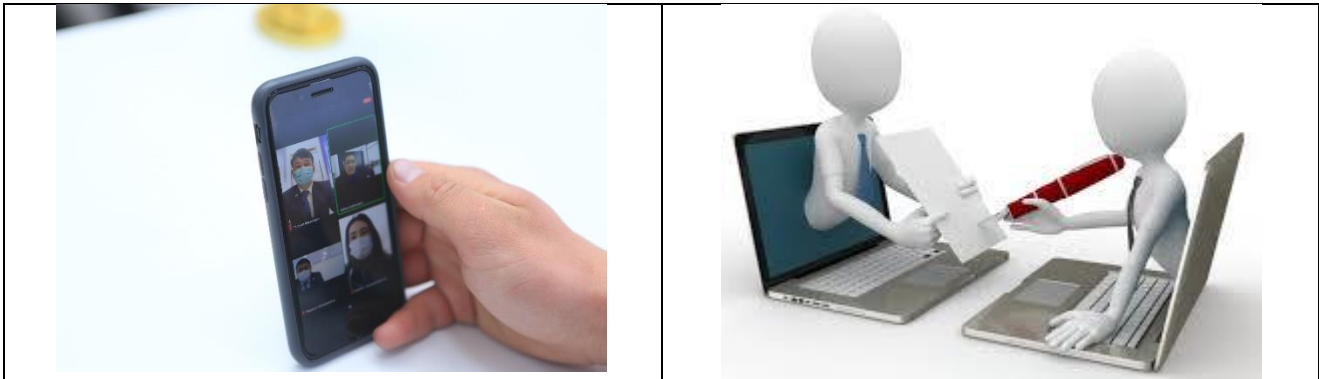

1

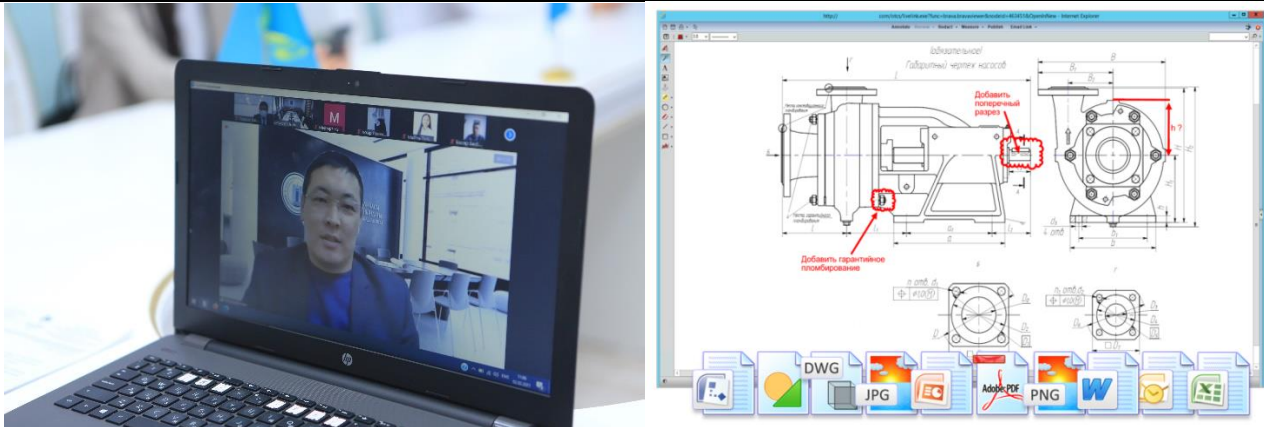

2







Program to Reduce the Use of Paper and Plastic in Campus

1. The university is implementing a program to reduce printouts on paper and switch to electronic format. Data is sent via email or modern messengers.
2. In conjunction with Coronavirus Disease 2019-2020 (COVID-19), online learning has been introduced, which has contributed to a decrease in student and faculty printouts.
3. The university is implementing a program to reduce the use of single-use plastic. The laboratories use glass, ceramic and metal laboratory glassware. Disposable tableware is not used in canteens (catering facilities, food facilities), only glass and ceramic.
4. The university is holding the action "No trash", according to which plastic is folded separately from organic, inorganic waste, as well as separately from batteries. Gradually, the university will introduce a program in the direction around the world as "if you cannot reuse it, refuse it".

Organic Waste Treatment





Organic Waste Treatment

In M.Auezov South-Kazakhstan University in Shymkent, the only structures that produce organic waste are canteens, which manage in complete autonomy this kind of waste. The canteens manage the organic waste through contracts with "Promothod Kazakhstan" (A company engaged in the removal and disposal of safe and hazardous waste throughout the Republic of Kazakhstan).

Inorganic Waste Treatment



Inorganic Waste Treatment

#ID11823466

N99024005557/210036/00

Договор о государственных закупках услуг

г.Шымкент

№18 (у)

2021-01-27

Некоммерческое акционерное общество "Южно-Казахстанский университет имени М.Ауэзова", именуемый (ое/наз) в дальнейшем Заказчик, от лица которого выступает Директор департамента по АХД Акимжанов Орипбисар, действующий на основании Устава, с одной стороны и Товарищество с ограниченной ответственностью "АС КомСтрой-Сервис", именуемый(ой/наз) в дальнейшем Поставщик, от лица которого выступает Руководитель Атемема Айжан Амангелдыевна, действующий на основании Устава, с другой стороны, далее совместно именуемые «Стороны», на основании Закона Республики Казахстан 4 декабря 2015 года «О государственных закупках» (далее - Закон) и итогов государственных закупок способом Запрос цен/назад предложений от 2021-01-25 года № 5317683-3ЦП1, заключили настоящий договор о государственных закупках услуг (далее - Договор) и пришли к соглашению о нижеследующем:

1 Предмет договора

1.1 Поставщик обязуется оказать Услуги(и) согласно условиям, требованиям и по ценам, указанным в приложениях к настоящему Договору, являющихся неотъемлемой его частью, а Заказчик обязуется принять оказанные(и) Услуги(и) и оплатить за нее на условиях настоящего Договора при условии надлежащего исполнения Поставщиком своих обязательств по Договору.

1.2 Перечисленные ниже документы и условия, оговоренные в них, образуют данный Договор и считаются его неотъемлемой частью, а именно:

- 1) настоящий Договор;
- 2) условия оказания закуваемых услуг (приложение 1);
- 3) техническая спецификация (Приложение 2).

2 Сумма Договора и условия оплаты

2.1 Общая сумма Договора определяется Приложением № 1 к Договору и составляет 3 120 000.00 (три миллиона сто двадцать тысяч тенге ноль тьмы) и включает все расходы, связанные с оказанием Услуг, без НДС (далее - сумма Договора).

2.2 Оплата за оказанные Услуги производится Заказчиком путем перечисления денежных средств на расчетный счет Поставщика не позднее 30 (тридцати) календарных дней с даты подписания Сторонами акта оказанных Услуг.

2.3 Объем оказываемых Услуг в количественном и стоимостном выражении оговорен в Приложении 1 к Договору.

2.4 Необходимые документы, предшествующие оплате:

- 1) подписанный Договор;
- 2) акты(я) оказанных услуг;

☐ Данный документ согласно пункту 1 статьи 7 ЗРК от 7 января 2003 года «Об электронном документе и электронной цифровой подписи» равнозначен документу на бумажном носителе.

3) отчет о местном содержании в работах и услугах по форме согласно приложению 22-5 к Правилам;

4) счет-фактура с описанием, указанием общей суммы оказанных услуг, предоставленная Поставщиком Заказчику

3 Обязательства Сторон

3.1 Поставщик обязуется:

1) обеспечить полное и надлежащее исполнение взятых на себя обязательств по Договору;

2) в течение десяти рабочих дней со дня заключения Договора, внести сумму обеспечения исполнения Договора в размере трех процентов от общей суммы Договора равную 93 600.00 тенге и размер аванса, предусмотренных по предметам договора согласно Приложению 1 к Договору равную 0.00 тенге, что в общем составляет 93 600.00 (девяносто три тысячи шестьсот тенге ноль тьмы) тенге в виде: гарантийного денежного вноса на банковский счет Заказчика № KZ7194815KZT22032171 в АО "Евразийский Банк", БИК EURIKZKA с размещением на веб-портале копии подтверждающего документа;

либо: банковской гарантии, предоставляемой в форме электронного документа согласно приложению 22 к Правилам.

При этом сумма обеспечения исполнения Договора может не вноситься поставщиком в случае полного и надлежащего им исполнения обязательств по Договору до истечения срока внесения обеспечения исполнения Договора;

3) при исполнении своих обязательств по Договору обеспечить соответствие оказываемых услуг требованиям, указанным в приложениях к настоящему Договору, являющихся неотъемлемой частью Договора;

4) не раскрывать без предварительного письменного согласия Заказчика содержание технической документации, представленной Заказчиком или от его имени другими лицами, за исключением того персонала, который привлечен Поставщиком для исполнения условий Договора. Указанная информация должна предоставляться этому персоналу конфиденциально и в той мере, насколько это необходимо для исполнения обязательств;

5) без предварительного письменного согласия Заказчика не использовать какие-либо вышперечисленные документы и информацию, кроме как в целях реализации Договора;

6) по первому требованию Заказчика предоставлять информацию о ходе исполнения обязательств по Договору;

7) возмещать Заказчику в полном объеме причиненные ему убытки, вызванные ненадлежащим исполнением Поставщиком условий Договора и/или иными неправомерными действиями;

8) оформить и направить Заказчику посредством веб-портала утвержденный электронно-цифровой подписью акт оказанных услуг

9) после утверждения Заказчиком акта оказанных услуг выписать счет-фактуру в электронной форме посредством информационной системы электронных счетов-фактур в соответствии с Правилами выписки счет-фактуры в электронной форме в информационной

☐ Данный документ согласно пункту 1 статьи 7 ЗРК от 7 января 2003 года «Об электронном документе и электронной цифровой подписи» равнозначен документу на бумажном носителе.

системе электронных счетов-фактур;

3.2 Поставщик вправе:

1) требовать от Заказчика оплату за оказанные Услуги по Договору;

2) на досрочное оказание Услуг, указанных в Приложении №1 к Договору, заранее согласовав с Заказчиком сроки выполнения.

3.3 Заказчик обязуется:

1) обеспечить доступ специалистов Поставщика для оказания Услуг;

2) при выявлении несоответствий оказанных Услуг незамедлительно письменно уведомить Поставщика;

3-1) после утверждения акта оказанных услуг принять счет-фактуру, выписанную Поставщиком в электронной форме посредством информационной системы электронных счетов-фактур в соответствии с Правилами выписки счет-фактуры в электронной форме в информационной системе электронных счетов-фактур;

3-2) при приеме Услуг утвердить посредством веб-портала Акт оказанных услуг либо отказать в принятии с указанием аргументированных обоснований ее непринятия в сроки установленные пунктом 4.2.6 Правил осуществления государственных закупок.

4) произвести оплату в порядке и сроки, установленные настоящим Договором.

3.4 Заказчик вправе:

1) проверять качество оказанных Услуг;

2) в случае досрочного оказания Услуг, Заказчик вправе досрочно принять услуги и оплатить за нее в соответствии с условиями Договора. Отказ в досрочном оказании Услуг допускается в случаях отсутствия возможности его принятия.

4 Проверка Услуг на соответствие технической спецификации

4.1 Заказчик или его представители могут проводить контроль и проверку оказываемых Услуг на предмет соответствия требованиям, указанным в технической спецификации (приложение 2 к Договору). При этом все расходы по этим проверкам несет Поставщик. Заказчик должен в письменном виде и своевременно уведомляет Поставщика о своих представителях, определенных для этих целей.

4.2 Услуги, оказываемые в рамках настоящего Договора, должны соответствовать или быть выше стандартов, указанных в технической спецификации.

4.3 Если результаты оказанных Услуг при проверке будут признаны не соответствующими требованиям технической спецификации (приложение 2 к Договору), Поставщик принимает меры по устранению несоответствия требованиям технической спецификации, без каких-либо дополнительных затрат со стороны Заказчика, в течение 3 рабочих дня с момента проверки.

4.4 На один вышеуказанный пункт не освобождает Поставщика от других обязательств по Договору.

Данный документ согласно пункту 1 статьи 7 ЗРК от 7 января 2003 года «Об электронном документе и электронной цифровой подписи» равнозначен документу на бумажном носителе.

5 Оказание Услуг

5.1 Оказание Услуг Поставщиком осуществляется в сроки, указанные в приложениях 1 к Договору, являющемся неотъемлемой частью Договора.

5.2 Услуга считается оказанной при условии полной сдачи Поставщиком услуги Заказчику в точном соответствии требованиям, указанным в приложениях к настоящему Договору.

6 Гарантия

6.1 Поставщик гарантирует обеспечение бесперебойного, качественного и своевременного оказания Услуг Заказчику.

6.2 Поставщик гарантирует безвозмездное исправление ошибок, недоработок и других несоответствий Услуг технической спецификации (Приложение 2 к Договору).

6.3 Заказчик обязан оперативно уведомить Поставщика в письменном виде обо всех претензиях, связанных с данной гарантией, после чего Поставщик должен принять меры по устранению недостатков за свой счет, включая все расходы, связанные с этим, в срок, определенный Заказчиком в уведомлении.

6.4 Если Поставщик, получив уведомление, своевременно не примет соответствующие меры по устранению недостатков, Заказчик может применить необходимые санкции и меры по устранению недостатков за счет Поставщика и без какого-либо ущерба другим правам, которыми Заказчик может обладать по Договору в отношении Поставщика.

7 Ответственность сторон

7.1 В случае невыполнения или ненадлежащего выполнения Сторонами своих обязательств в рамках настоящего Договора все споры и разногласия разрешаются в соответствии с действующим законодательством Республики Казахстан.

7.2 За исключением случаев оговора и/или недостаточности денег на контрольном счете наличия соответствующих бюджетов/расчетном счете государственного предприятия, юридического лица, пятьдесят и более процентов голосующих акций которых принадлежат государству, если Заказчик не выплачивает Поставщику причитающиеся ему средства в сроки, указанные в Договоре, то Заказчик выплачивает Поставщику неустойку (пеню) по задержанным платежам в размере 0,1% (ноль целых один) от причитающейся суммы за каждый день просрочки. При этом общая сумма неустойки (пени) не должна превышать 10 % от общей суммы Договора.

7.3 В случае просрочки сроков оказания Услуг, Заказчик удерживает (взыскивает) с Поставщика неустойку (штраф, пеню) в размере 0,1 % от общей суммы договора за каждый день просрочки в случае полного неисполнения поставщиком обязательств либо удерживает (взыскивает) неустойку (штраф, пеню) в размере 0,1 % от суммы неисполненных обязательств за каждый день просрочки в случае ненадлежащего исполнения (частичного неисполнения) обязательств. При этом общая сумма неустойки (штрафа, пени) не должна превышать 10 % от общей суммы Договора.

7.4 В случае отказа Поставщика от оказания Услуг или просрочки оказания Услуг на срок более одного месяца со дня истечения срока оказания Услуг по Договору, но не позднее срока окончания действия Договора, Заказчик имеет право расторгнуть настоящий Договор в одностороннем порядке с взысканием с Поставщика суммы неустойки (штрафа, пени) в

Данный документ согласно пункту 1 статьи 7 ЗРК от 7 января 2003 года «Об электронном документе и электронной цифровой подписи» равнозначен документу на бумажном носителе.

размере 0,1 % от общей суммы Договора за каждый день просрочки.

7.5 Уплата неустойки (штрафа, пени) не освобождает Стороны от выполнения обязательств, предусмотренных настоящим Договором.

7.6 Если любое изменение ведет к уменьшению стоимости или срока, необходимых Поставщику для оказания Услуг по Договору, то сумма Договора или график оказания Услуг, или и то и другое соответствующим образом корректируется, а в Договор вносятся соответствующие поправки. Все запросы Поставщика на проведение корректировки должны быть предъявлены в течение 30 (тридцати) дней со дня получения Поставщиком распоряжения об изменениях от Заказчика.

7.7 Не допускается передача Поставщиком ни полностью, ни частично кому-либо своих обязательств по настоящему Договору без предварительного письменного согласия Заказчика.

7.8 Заказчик не возмещает обеспечение исполнения договора о государственных закупках в случае его расторжения в связи с невыполнением Поставщиком своих обязательств по данному Договору.

8 Срок действия и условия расторжения договора

8.1 Договор вступает в силу со дня подписания и действует по 2021-12-31 года.

8.2 Следующие события влекут за собой изменение сроков продолжительности услуг в части их увеличения:

1) Заказчик запрещает пользоваться всеми участками Объекта, что в свою очередь влечет задержку оказания услуг;

2) Заказчик дает Поставщику указание на остановку предоставления услуг для проведения испытаний, не запланированных Договором. При этом, в случае если данные испытания не выявили дефектов, то время остановки оказания услуг добавляется к сроку оказания услуг;

8.3 Заказчик может в любое время в одностороннем порядке отказаться от исполнения условий Договора, направив Поставщику соответствующее письменное уведомление, если Поставщик становится банкротом или неплатежеспособным. В этом случае отказ от исполнения условий Договора осуществляется немедленно, и Заказчик не несет никакой финансовой обязанности по отношению к Поставщику при условии, если отказ от исполнения условий Договора не наносит ущерба или же затрагивает каких-либо прав на совершение действий или применение санкций, которые были или будут впоследствии предъявлены Заказчику.

8.4 Договор может быть расторгнут по соглашению сторон, в случае неисцелимости его дальнейшего исполнения.

8.5 Когда Договор аннулируется в силу вышеуказанных обстоятельств, Поставщик имеет право требовать оплату только за фактически понесенные расходы, связанные с расторжением по Договору, на день расторжения.

8.6 Без ущерба каким-либо другим санкциям за нарушение условий Договора Заказчик с учетом требований пункта 7.4. настоящего Договора может расторгнуть настоящий Договор полностью или частично, направив Поставщику письменное уведомление о невыполнении

Данный документ согласно пункту 1 статьи 7 ЗРК от 7 января 2003 года «Об электронном документе и электронной цифровой подписи» равнозначен документу на бумажном носителе.

обязательства:

1) если Поставщик не может оказать Услуги в сроки, предусмотренные Договором, или в течение периода продления настоящего Договора, предоставленного Заказчиком;

2) если Поставщик не может выполнить свои обязательства по Договору.

8.7 Договор о государственных закупках может быть расторгнут на любом этапе в случае:

1) выявления нарушения ограничений, предусмотренных статьей 6 Закона в отношении закупки на основании которой заключен данный Договор;

2) оказания организатором государственных закупок содействия Поставщику, не предусмотренного Законом;

3) установления уполномоченным органом факта заключения договора о государственных закупках с нарушением законодательства Республики Казахстан о государственных закупках, за исключением договоров о государственных закупках, по которым обязательства исполнены надлежащим образом;

4) уклонения от заключения договора о государственных закупках путем неисполнения обеспечения исполнения договора о государственных закупках, за исключением случаев оказания услуг до истечения срока внесения обеспечения исполнения договора о государственных закупках.

9 Уведомление

9.1 Любое уведомление, которое одна сторона направляет другой стороне в соответствии с Договором, высылается оплаченным заказным письмом или по телеграфу, телексу, факсу, телефаксу либо посредством веб-портала.

9.2 Уведомление вступает в силу после доставки или в указанный день вступления в силу (если указано в уведомлении) в зависимости от того, какая из этих дат наступит позднее.

10 Форс-мажор

10.1 Стороны не несут ответственность за неисполнение условий Договора, если оно явилось результатом форс-мажорных обстоятельств.

10.2 Поставщик не лишается своего обеспечения исполнения Договора и не несет ответственность за выплату неустоек или расторжение Договора в силу неисполнения его условий, если задержка с исполнением Договора является результатом форс-мажорных обстоятельств.

10.3 Для целей Договора «форс-мажор» означает событие, неподвластное контролю Сторон, и имеющее непрезиденциальный характер. Такие события могут включать, но не исключительно: воинские действия, природные или стихийные бедствия и другие.

10.4 При возникновении форс-мажорных обстоятельств Поставщик незамедлительно направляет Заказчику письменное уведомление о таких обстоятельствах и их причинах. Если от Заказчика не поступает иных письменных инструкций, Поставщик продолжает выполнять свои обязательства по Договору, насколько это целесообразно, и ведет поиск альтернативных способов выполнения Договора, не зависящих от форс-мажорных обстоятельств.

Данный документ согласно пункту 1 статьи 7 ЗРК от 7 января 2003 года «Об электронном документе и электронной цифровой подписи» равнозначен документу на бумажном носителе.

11 Решение спорных вопросов

11.1 Заказчик и Поставщик должны прилагать все усилия к тому, чтобы разрешать в процессе прямых переговоров все разногласия или споры, возникающие между ними по Договору или в связи с ним.

11.2 Если после таких переговоров Заказчик и Поставщик не могут разрешить спор по Договору, любая из сторон может потребовать решения этого вопроса в соответствии с законодательством Республики Казахстан.

12 Прочие условия

12.1 Налоги и другие обязательные платежи в бюджет подлежат уплате в соответствии с налоговым и таможенным законодательством Республики Казахстан.

12.2 Любые изменения и дополнения к Договору совершаются в той же форме, что и заключение Договора.

12.3 Внесение изменений в заключенный Договор о государственных закупках при условии неизменности качества и других условий, являвшихся основой выбора поставщика допускается:

1) по взаимному согласию Сторон в части уменьшения цены на Услуги и соответственно суммы Договора;

2) в части уменьшения либо увеличения суммы Договора, связанной с уменьшением либо увеличением потребности в объеме оказываемых Услуг, при условии неизменности цены за единицу услуг, указанных в Договоре. Такое изменение заключенного Договора допускается в пределах сложившейся экономии по данной государственной закупке;

3) в случае, если поставщик в процессе исполнения заключенного с ним Договора предложил при условии неизменности цены за единицу услуги более лучшие качественные и (или) технические характеристики либо сроки и (или) условия оказания услуги, являющихся предметом заключенного с ним Договора;

4) в части изменения сроков исполнения Договора в случае изменения финансирования по годам за счет государственного бюджета, при условии неизменности суммы заключенного Договора или уменьшения сметной стоимости услуг и внесения соответствующих изменений в проектно-сметную документацию (при наличии), в последующем прошедшую государственную экспертизу.

12.4 Передача обязанностей одной из Сторон по Договору допускается только с письменного согласия другой Стороны.

12.5 Договор составлен на казахском и русском языках, имеющих одинаковую юридическую силу, заключенный посредством веб-портала.

12.6 В части, неурегулированной Договором, Стороны руководствуются законодательством Республики Казахстан.

13 Реквизиты Сторон

Заказчик:
Некоммерческое акционерное общество
"Южно-Казахстанский университет
имени М.Ауэзова"
г.Шымкент, ПРОСПЕКТ ТАУКЕ ХАН, 5

Поставщик:
Товарищество с ограниченной
ответственностью "АС КомСтрой-Сервис"
г.Шымкент, МИКРОРАЙОН НУРСАТ, 3А

Тел.: 87252210861
Директора департамента по АХД
Алмамжан Ордибаев

Тел.: 21-07-18
Руководитель Атемова Айжан
Амангельдиновна

Расшифровка аббревиатур:

БИН - бизнес-идентификационный номер;
БИК - банковский идентификационный код;
ИНК - индивидуальный идентификационный код;
ИНН - индивидуальный идентификационный номер;
ИНН - идентификационный номер налогоплательщика;
УНП - учетный номер плательщика;
НДС - налог на добавленную стоимость;
Ф.И.О. - фамилия имя отчество.



2021-01-27 10:44:55
Алижанов
Ордибаев
"М.Ауэзов атындағы
Оңтүстік Қазақстан
университеті"
коммерциялық емес
акционерлік қоғамы

Некоммерческое
акционерное
общество "Южно-
Казахстанский
университет имени
М.Ауэзова"



2021-01-27 17:10:31
Атемова Айжан
Амангельдиновна
"АС КомСтрой-
Сервис"
жауапкершілігі
шектелуі серіктестігі

Товарищество с
ограниченной
ответственностью
"АС КомСтрой-
Сервис"

Данный документ согласно пункту 1 статьи 7 ЗРК от 7 января 2003 года «Об электронном документе и электронной цифровой подписи» равнозначен документу на бумажном носителе.

Данный документ согласно пункту 1 статьи 7 ЗРК от 7 января 2003 года «Об электронном документе и электронной цифровой подписи» равнозначен документу на бумажном носителе.

Приложение 1

Перечень закупаемых товаров(работ/услуг)

№ электронной закупки: 5317683-1

Наименование электронной закупки: Объявление о государственных закупках

№ лота	Наименование заказчика	Наименование	Краткая характеристика	Дополнительная характеристика	Единица измерения	Количество, объем	Цена за ед., тенге	Планируемый срок поставки	Срок поставки по договору	Места поставки	Размер авансового платежа, %	Общая сумма, тенге
1	2	3	4	5	6	7	8	9	10	11	12	13
Финансовый год 2021												
41268723-3ЦП	Некоммерческое акционерное общество "Южно-Казахстанский университет имени М.Ауэзова"	Услуги по вывозу (сбору) отходов/мусора/материалов	Услуги по вывозу (сбору) отходов/мусора/материалов	Услуги по вывозу (сбору) отходов (ТБО). Услуги погрузки отходов на мусоровоз и разгрузки в специально отведенных местах. Количество-2400 м ³ . Вывоз ТБО с контейнером. Потребитель, согласно заявки Заказчика, с контейнером Поставщика. По городу имеется 14 объектов, список прилагается. Срок оказания услуги со дня заключения договора до 31.12.2021г.	Одна услуга	1	3 120 000.00	с момента заключения договора до 31.12.2021 г.	с момента заключения договора до 31.12.2021 г.	г.Шымкент, Аль-Фарабийский район (Пр.Туркешана 5 (1)	0	3 120 000.00

Данный документ согласно пункту 1 статьи 7 ЗРК от 7 января 2003 года «Об электронном документе и электронной цифровой подписи» равнозначен документу на бумажном носителе.

Contract

Removal and processing / disposal of inorganic waste at the M. Auezov South Kazakhstan University is carried out jointly with individual entrepreneur "AS KomStroi-Service". The company carries out garbage collection regularly and on special garbage trucks.

Toxic Waste Treatment

#ID7335563

№990240005557/190099/00

Договор о государственных закупках услуг

г.Шымкент

№69 (у)

2019-02-25

Республиканское государственное предприятие на праве хозяйственного ведения "Южно-Казахстанский государственный университет имени М.Ауэзова" Министерства образования и науки Республики Казахстан, именуемый (ое)(ия) в дальнейшем Заказчик, от лица которого выступает Проректор Сатаев Марат Исакович, действующий на основании Устава, с одной стороны и Товарищество с ограниченной ответственностью "ПРОМОТХОД КАЗАХСТАН", именуемый(ое)(ия) в дальнейшем Поставщик, от лица которого выступает Директор Смирнов Алексей Викторович, действующий на основании Устава, с другой стороны, далее совместно именуемые «Стороны», на основании Решение о проведении государственных закупок Закона Республики Казахстан от 4 декабря 2015 года «О государственных закупках» (далее - Закон), государственных закупок способом «Из одного источника путем прямого заключения договора» заключили настоящий договор о государственных закупках услуг (далее - Договор) и пришли к соглашению о нижеследующем:

1 Предмет договора

1.1 Поставщик обязуется оказать Услуги(у) согласно условиям, требованиям и по ценам, указанным в приложениях к настоящему Договору, являющихся неотъемлемой его частью, а Заказчик обязуется принять оказанную(ые) Услуги(у) и оплатить за нее на условиях настоящего Договора при условии надлежащего исполнения Поставщиком своих обязательств по Договору.

1.2 Перечисленные ниже документы и условия, оговоренные в них, образуют данный Договор и считаются его неотъемлемой частью, а именно:

- 1) настоящий Договор;
- 2) перечень закупаемых услуг (Приложение 1);
- 3) техническая спецификация (Приложение 2).

2 Сумма Договора и условия оплаты

2.1 Общая сумма Договора определяется Приложением № 1 к Договору и составляет 140 000,00 (сто сорок тысяч тенге ноль тьм) и включает все расходы, связанные с оказанием Услуг, а также все налоги и сборы, предусмотренные законодательством Республики Казахстан, в том числе НДС 15 000,00 тенге (пятнадцать тысяч тенге ноль тьм) (далее - сумма Договора).

2.2 Оплата за оказанные Услуги производится Заказчиком путем перечисления денежных средств на расчетный счет Поставщика не позднее 30 (тридцати) календарных дней с даты подписания Сторонами акта оказанных Услуг.

2.3 Объем оказываемых Услуг в количественном и стоимостном выражении оговорен в Приложении 1 к Договору.

2.4 Необходимые документы, предшествующие оплате:

 Данный документ согласно пункту 1 статьи 7 ЗРК от 7 января 2003 года «Об электронном документе и электронной цифровой подписи» равнозначен документу на бумажном носителе.

- 1) подписанный Договор;
- 2) акты(ы) оказанных услуг;
- 3) отчет о местном содержании в работах и услугах по форме согласно приложению 22-5 к Правилам;
- 4) счет-фактура с описанием, указанием общей суммы оказанных услуг, предоставленная Поставщиком Заказчику

3 Обязательства Сторон

3.1 Поставщик обязуется:

- 1) обеспечить полное и надлежащее исполнение взятых на себя обязательств по Договору;
- 2) при исполнении своих обязательств по Договору обеспечить соответствие оказываемых услуг требованиям, указанным в приложениях к настоящему Договору, являющихся неотъемлемой частью Договора;
- 3) не раскрывать без предварительного письменного согласия Заказчика содержание технической документации, представленной Заказчиком или от его имени другими лицами, за исключением того персонала, который привлечен Поставщиком для исполнения условий Договора. Указанная информация должна предоставляться этому персоналу конфиденциально и в той мере, насколько это необходимо для исполнения обязательств;
- 4) без предварительного письменного согласия Заказчика не использовать какие-либо вышеперечисленные документы и информацию, кроме как в целях реализации Договора;
- 5) по первому требованию Заказчика предоставлять информацию о ходе исполнения обязательств по Договору;
- 6) возместить Заказчику в полном объеме причиненные ему убытки, вызванные ненадлежащим выполнением Поставщиком условий Договора и/или иными неправомерными действиями;
- 7) оформить и направить Заказчику посредством веб-портала утвержденный электронно-цифровой подписью акт оказанных услуг
- 8) после утверждения Заказчиком акта оказанных услуг выписать счет-фактуру в электронной форме посредством информационной системы электронных счетов-фактур в соответствии с Правилами выписки счет-фактуры в электронной форме в информационной системе электронных счетов-фактур;

3.2 Поставщик вправе:

- 1) требовать от Заказчика оплату за оказанные Услуги по Договору;
 - 2) на досрочное оказание Услуг, указанных в Приложении №1 к Договору, заранее согласовав с Заказчиком сроки выполнения.
- 3.3 Заказчик обязуется:

 Данный документ согласно пункту 1 статьи 7 ЗРК от 7 января 2003 года «Об электронном документе и электронной цифровой подписи» равнозначен документу на бумажном носителе.

оказания Услуг Заказчику.

6.2 Поставщик гарантирует безвозмездное исправление ошибок, недоработок и других несоответствий технической спецификации (Приложение 2 к Договору).

6.3 Заказчик обязан оперативно уведомить Поставщика в письменном виде обо всех претензиях, связанных с данной гарантией, после чего Поставщик должен принять меры по устранению недостатков за свой счет, включая все расходы, связанные с этим, в срок, определенный Заказчиком в уведомлении

6.4 Если Поставщик, получив уведомление, своевременно не примет соответствующие меры по устранению недостатков, Заказчик может применить необходимые санкции и меры по устранению недостатков за счет Поставщика и без какого-либо ущерба другим правам, которыми Заказчик может обладать по Договору в отношении Поставщика.

7 Ответственность сторон

7.1 В случае невыполнения или ненадлежащего выполнения Сторонами своих обязательств в рамках настоящего Договора все споры и разногласия разрешаются в соответствии с действующим законодательством Республики Казахстан.

7.2 За исключением случаев секвестра и/или недостаточности денег на контрольном счете наличности соответствующих бюджетов/расчетном счете государственного предприятия, юридического лица, пятьдесят и более процентов голосующих акций которых принадлежат государству, если Заказчик не выплачивает Поставщику причитающиеся ему средства в сроки, указанные в Договоре, то Заказчик выплачивает Поставщику неустойку (пеню) по задержанным платежам в размере 0,1% (ноль целых один) от причитающейся суммы за каждый день просрочки. При этом общая сумма неустойки (пени) не должна превышать 10 % от общей суммы Договора.

7.3 В случае просрочки сроков оказания Услуг, Заказчик удерживает (взыскивает) с Поставщика неустойку (штраф, пеню) в размере 0,1 % от общей суммы договора за каждый день просрочки в случае полного неисполнения поставщиком обязательств либо удерживает (взыскивает) неустойку (штраф, пеню) в размере 0,1 % от суммы неисполненных обязательств за каждый день просрочки в случае ненадлежащего исполнения (частичного неисполнения) обязательств. При этом общая сумма неустойки (штрафа, пени) не должна превышать 10 % от общей суммы Договора.

7.4 В случае отказа Поставщика от оказания Услуг или просрочки оказания Услуг на срок более одного месяца со дня истечения срока оказания Услуг по Договору, но не позднее срока окончания действия Договора, Заказчик имеет право расторгнуть настоящий Договор в одностороннем порядке с взысканием с Поставщика суммы неустойки (штрафа, пени) в размере 0,1 % от общей суммы Договора за каждый день просрочки.

7.5 Уплата неустойки (штрафа, пени) не освобождает Стороны от выполнения обязательств, предусмотренных настоящим Договором.

7.6 Если любое изменение ведет к уменьшению стоимости или сроков, необходимых Поставщику для оказания Услуг по Договору, то сумма Договора или график оказания Услуг, или и то и другое соответствующим образом корректируется, а в Договор вносятся соответствующие поправки. Все запросы Поставщика на проведение корректировки должны быть предъявлены в течение 30 (тридцати) дней со дня получения Поставщиком распоряжения

 Данный документ согласно пункту 1 статьи 7 ЗРК от 7 января 2003 года «Об электронном документе и электронной цифровой подписи» равнозначен документу на бумажном носителе.

- 1) обеспечить доступ специалистов Поставщика для оказания Услуг;
- 2) при выявлении несоответствий оказанных Услуг незамедлительно письменно уведомить Поставщика;
- 3) при приемке Услуг утвердить посредством веб-портала Акт оказанных услуг либо отказать в принятии с указанием аргументированных оснований ее непринятия в сроки установленные пунктом 426-4 Правил осуществления государственных закупок

3-1) после утверждения акта оказанных услуг принять счет-фактуру, выписанную Поставщиком в электронной форме посредством информационной системы электронных счетов-фактур в соответствии с Правилами выписки счет-фактуры в электронной форме в информационной системе электронных счетов-фактур;

4) произвести оплату в порядке и сроки, установленные настоящим Договором.

3.4 Заказчик вправе:

- 1) проверять качество оказанных Услуг;
- 2) в случае досрочного оказания Услуг, Заказчик вправе досрочно принять услуги и оплатить за нее в соответствии с условиями Договора. Отказ в досрочном оказании Услуг допускается в случаях отсутствия возможности его принятия.

4 Проверка Услуг на соответствие технической спецификации

4.1 Заказчик или его представители могут проводить контроль и проверку оказываемых Услуг на предмет соответствия требованиям, указанным в технической спецификации (приложение 2 к Договору). При этом все расходы по этим проверкам несет Поставщик. Заказчик в письменном виде и своевременно уведомляет Поставщика о своих представителях, определенных для этих целей.

4.2 Услуги, оказываемые в рамках настоящего Договора, должны соответствовать или быть выше стандартов, указанных в технической спецификации.

4.3 Если результаты оказанных Услуг при проверке будут признаны не соответствующими требованиям технической спецификации (приложение 2 к Договору), Поставщик принимает меры по устранению несоответствия требованиям технической спецификации, без каких-либо дополнительных затрат со стороны Заказчика, в течение 3 кун с момента проверки.

4.4 Ни один вышеуказанный пункт не освобождает Поставщика от других обязательств по Договору.

5 Оказание Услуг

5.1 Оказание Услуг Поставщиком осуществляется в сроки, указанные в приложении 1 к Договору, являющемся неотъемлемой частью Договора.

5.2 Услуга считается оказанной при условии полной сдачи Поставщиком услуги Заказчику в точном соответствии требованиям, указанным в приложениях к настоящему Договору

6 Гарантия

6.1 Поставщик гарантирует обеспечение бесперебойного, качественного и своевременного

 Данный документ согласно пункту 1 статьи 7 ЗРК от 7 января 2003 года «Об электронном документе и электронной цифровой подписи» равнозначен документу на бумажном носителе.

об изменениях от Заказчика.

7.7 Не допускается передача Поставщиком ни полностью, ни частично кому-либо своих обязательств по настоящему Договору без предварительного письменного согласия Заказчика.

7.8 В случае привлечения субподрядчиков (соисполнителей) Поставщик предоставляет Заказчику копии всех субподрядных договоров, заключенных в рамках данного Договора. Наличие субподрядчиков (соисполнителей) не освобождает Поставщика от материальной или другой ответственности по Договору.

Предельные объемы услуг, которые могут быть переданы субподрядчикам (соисполнителям) для оказания услуг, не должны превышать в совокупности одной второй объема оказываемых услуг.

При этом субподрядчикам запрещается передавать иным субподрядчикам (соисполнителям) объемы оказания услуг, являющихся предметом проводимых государственных закупок.

Оказываемые услуги, общественными объединениями инвалидов Республики Казахстан и организациями, созданными общественными объединениями инвалидов Республики Казахстан, не допускается привлечение субподрядчиков по оказанию услуг, являющихся предметом проводимых государственных закупок.

8 Срок действия и условия расторжения договора

8.1 Договор вступает в силу со дня подписания и действует по 2019-12-31 года.

8.2 Следующие события влекут за собой изменение сроков продолжительности услуг в части их увеличения:

1) Заказчик запрещает пользоваться всеми участками Объекта, что в свою очередь влечет задержку оказания услуг;

2) Заказчик дает Поставщику указание на остановку предоставления услуг для проведения испытаний, не запланированных Договором. При этом, в случае если данные испытаний не выявили дефектов, то время остановки оказания услуг добавляется к сроку оказания услуг;

8.3 Заказчик может в любое время в одностороннем порядке отказаться от исполнения условий Договора, направив Поставщику соответствующее письменное уведомление, если Поставщик становится банкротом или неплатежеспособным. В этом случае отказ от исполнения условий Договора осуществляется немедленно, и Заказчик не несет никакой финансовой обязанности по отношению к Поставщику при условии, если отказ от исполнения условий Договора не наносит ущерба или не затрагивает каких-либо прав на совершение действий или применение санкций, которые были или будут впоследствии предъявлены Заказчику.

8.4 Заказчик может в любое время расторгнуть Договор в силу нецелесообразности его дальнейшего выполнения, направив Поставщику соответствующее письменное уведомление. В уведомлении должна быть указана причина отказа от исполнения условий Договора, а также дата вступления в силу расторжения Договора.

8.5 Когда Договор аннулируется в силу вышеуказанных обстоятельств, Поставщик имеет право требовать оплату только за фактические затраты, связанные с расторжением по Договору, на день расторжения.

8.6 Без ущерба каким-либо другим санкциям за нарушение условий Договора Заказчик с

 Данный документ согласно пункту 1 статьи 7 ЗРК от 7 января 2003 года «Об электронном документе и электронной цифровой подписи» равнозначен документу на бумажном носителе.

законодательством Республики Казахстан.

12 Прочие условия

12.1 Налоги и другие обязательные платежи в бюджет подлежат уплате в соответствии с налоговым и таможенным законодательством Республики Казахстан

12.2 Любые изменения и дополнения к Договору совершаются в той же форме, что и заключение Договора

12.3 Внесение изменений в заключенный Договор о государственных закупках при условии неизменности качества и других условий, являвшихся основой выбора поставщика допускается:

1) по взаимному согласию Сторон в части уменьшения цены на Услуги и соответственно суммы Договора;

2) в части уменьшения либо увеличения суммы Договора, связанной с уменьшением либо увеличением потребности в объеме оказываемых Услуг, при условии неизменности цены за единицу услуг, указанных в Договоре. Такое изменение заключенного Договора допускается в пределах сложившейся экономики по данной государственной закупке;

3) в случае, если поставщик в процессе исполнения заключенного с ним Договора предложил при условии неизменности цены за единицу услуги более лучшие качественные и (или) технические характеристики либо сроки и (или) условия оказания услуги, являющихся предметом заключенного с ним Договора;

4) в части изменения сроков исполнения Договора в случае изменения финансирования по годам за счет государственного бюджета, при условии неизменности суммы заключенного Договора или уменьшения сметной стоимости услуг и внесения соответствующих изменений в проектно-сметную документацию (при наличии), в последующем прошедшую государственную экспертизу.

12.4 Передача обязанностей одной из Сторон по Договору допускается только с письменного согласия другой Стороны.

12.5 Договор составлен на казахском и русском языках, имеющих одинаковую юридическую силу, заключенный посредством веб-портала

12.6 В части, неурегулированной Договором, Стороны руководствуются законодательством Республики Казахстан.

13 Реквизиты Сторон

Заказчик:
Республиканское государственное предприятие на праве хозяйственного ведения "Южно-Казахстанский государственный университет имени М.Ауэзова" Министерства образования и науки Республики Казахстан
г.Шымкент, ПРОСПЕКТ ТАУКЕ ХАН, 5

Поставщик:
Товарищество с ограниченной ответственностью "ПРОМОТХОД КАЗАХСТАН"
Карагандинская область, г.Караганда, район им.Калибек бн. Проспект Булар Жаркау, 47

Тел.: 8(7212)410029 - приемная/ факс, 368055 -
Отдел логистики и упр. отк. (заявки на вывоз/привоз отк. info@promothod.kz), 996017 - бухгалтерия,
424211 - Отдел закупок.
Директор Смирнов Алексей Викторович

 Данный документ согласно пункту 1 статьи 7 ЗРК от 7 января 2003 года «Об электронном документе и электронной цифровой подписи» равнозначен документу на бумажном носителе.

учетом требований пункта 7.4. настоящего Договора может расторгнуть настоящий Договор полностью или частично, направив Поставщику письменное уведомление о невыполнении обязательств:

1) если Поставщик не может оказать Услуги в сроки, предусмотренные Договором, или в течение периода продления настоящего Договора, предоставляемого Заказчиком;

2) если Поставщик не может выполнить свои обязательства по Договору.

8.7 Договор о государственных закупках может быть расторгнут на любом этапе в случае:

1) выявления нарушения ограничений, предусмотренных статьей 6 Закона в отношении закупки на основании которой заключен данный Договор;

2) оказания организатором государственных закупок содействия Поставщику, не предусмотренного Законом;

3) установления уполномоченным органом факта заключения договора о государственных закупках с нарушением законодательства Республики Казахстан о государственных закупках, за исключением договоров о государственных закупках, по которым обязательства исполнены надлежащим образом;

9 Уведомление

9.1 Любое уведомление, которое одна сторона направляет другой стороне в соответствии с Договором, высылается оплаченным заказным письмом или по телеграфу, телексу, факсу, телефону либо посредством веб-портала

9.2 Уведомление вступает в силу после доставки или в указанный день вступления в силу (если указано в уведомлении) в зависимости от того, какая из этих дат наступит позднее.

10 Форс-мажор

10.1 Стороны не несут ответственность за неисполнение условий Договора, если оно явилось результатом форс-мажорных обстоятельств.

10.2 Для целей Договора «форс-мажор» означает событие, непопавшее под контроль Сторон, и имеющее непреодолимый характер. Такие события могут включать, но не исключительно: военные действия, природные или стихийные бедствия и другие.

10.3 При возникновении форс-мажорных обстоятельств Поставщик немедленно направляет Заказчику письменное уведомление о таких обстоятельствах и их причинах. Если от Заказчика не поступает иных письменных инструкций, Поставщик продолжает выполнять свои обязательства по Договору, насколько это целесообразно, и ведет поиск альтернативных способов выполнения Договора, не зависящих от форс-мажорных обстоятельств.

11 Решение спорных вопросов

11.1 Заказчик и Поставщик должны прилагать все усилия к тому, чтобы разрешать в процессе прямых переговоров все разногласия или споры, возникающие между ними по Договору или в связи с ним.

11.2 Если после таких переговоров Заказчик и Поставщик не могут разрешить спор по Договору, любая из сторон может потребовать решения этого вопроса в соответствии с

 Данный документ согласно пункту 1 статьи 7 ЗРК от 7 января 2003 года «Об электронном документе и электронной цифровой подписи» равнозначен документу на бумажном носителе.

Расшифровка аббревиатур:

БИН - бизнес-идентификационный номер;
БИК - банковский идентификационный код;
ИНК - индивидуальный идентификационный код;
ИИН - индивидуальный идентификационный номер;
ИНН - идентификационный номер налогоплательщика;
УНП - учетный номер плательщика;
НДС - налог на добавленную стоимость;
Ф.И.О. - фамилия имя отчество.



2019-02-22 13:25:50
Сатаев Марат
Исакович
Казахстан
Республикасы Білім
және ғылым
министрлігінің
"М.Әуезов атындағы
Оңтүстік Қазақстан
мемлекеттік
университеті"
шаруашылық жүргізу
құқығындағы
республикалық
мемлекеттік
кәсіпорны



2019-02-25 14:49:58
Смирнов Алексей
Викторович
"ПРОМОТХОД
КАЗАХСТАН"
жауапкершілігі
шектелуі серіктестігі

Товарищество с
ограниченной
ответственностью
"ПРОМОТХОД
КАЗАХСТАН"

Республиканское
государственное
предприятие на праве
хозяйственного
ведения "Южно-
Казахстанский
государственный
университет имени
М.Ауэзова"
Министерства
образования и науки
Республики Казахстан

Перечень закупаемых товаров(работ/услуг)

№ электронной закупки:

Наименование электронной закупки: Решение о проведении государственных закупок

№ лота	Наименование заказчика	Наименование	Краткая характеристика	Дополнительная характеристика	Единица измерения	Количество, объем	Цена за ед., включая НДС, тенге	Планируемый срок поставки	Срок поставки по договору	Места поставки	Размер авансового платежа, %	Общая сумма, включая НДС, тенге
1	2	3	4	5	6	7	8	9	10	11	12	13
	Республиканское государственное предприятие на праве хозяйственного ведения "Южно-Казахстанский государственный университет имени М.Ауэзова" Министерства образования и науки Республики Казахстан	Услуги по удалению опасных отходов/мусорства/материалов	Услуги по удалению опасных отходов/мусорства/материалов (захоронение/сжигание/утилизация и аналогичные услуги)	Слив жидких органических и неорганических веществ 70 литр. Утилизация твердых отходов с химическим составом 90 кг, Утилизация ртутьсодержащих ламп 650 штук	Одна услуга	1	140 000.00	с момента заключения договора до 31.12.20	с момента заключения договора до 31.12.20	г.Шымкент, Аль-Фарабийский район Пр.Тукеехана 5 (1)	0	140 000.00



Данный документ согласно пункту 1 статьи 7 ЗРК от 7 января 2003 года «Об электронном документе и электронной цифровой подписи» равнозначен документу на бумажном носителе.

Waste removal contract



Warehouse for temporary storage of hazardous waste of the Company "Promothod Kazakhstan"



University laboratories pour waste into thick-walled, opaque glass bottles for storage until disposal

The University has signed an agreement on the disposal of toxic waste with the company "Promothod Kazakhstan". Toxic waste is generated at the university in very small quantities. They are poured into thick-walled glass bottles made of opaque (recommended) glass and stored until they are taken out by the company.

The "Promothod Kazakhstan" company has separate warehouses equipped for storing hazardous and toxic waste until disposal.

Sewage Disposal



Wastewater disposal through a centralized sewerage system

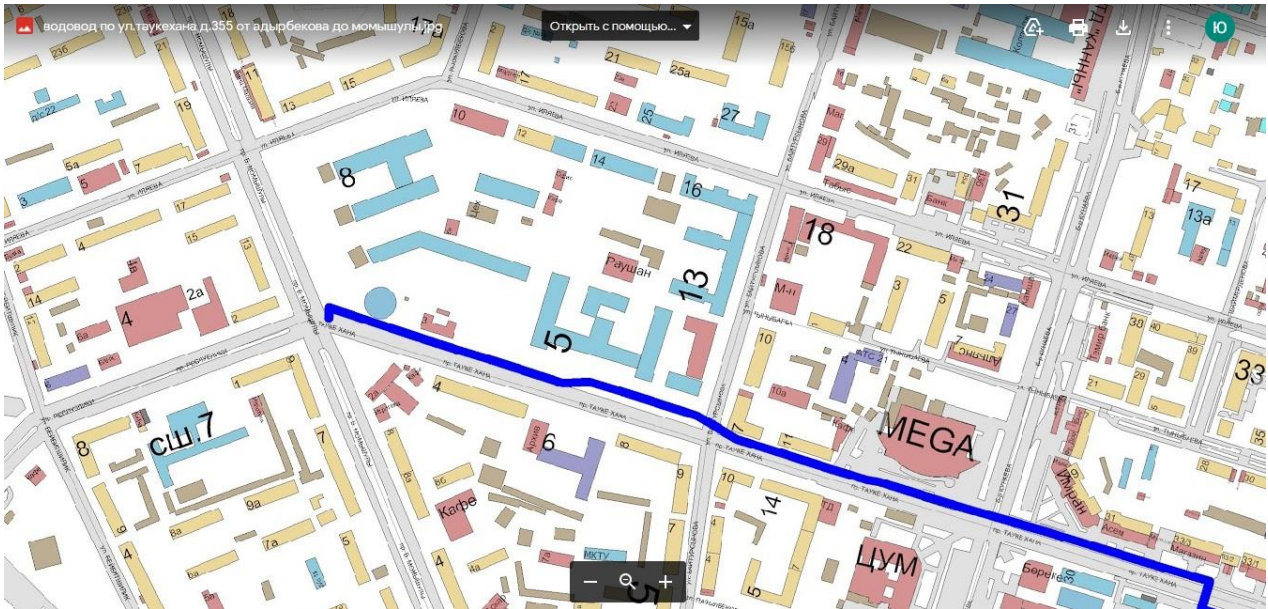

University waterway scheme



Sewage Disposal



The final stage of water purification

Sewerage networks in the city of Shymkent are maintained by the Limited Liability Partnership "Water Resources Marketing". The university signed an agreement with the company for the supply of water and sewage. According to the agreement, the company provides, improves and expands the public sewage system. They are required to clean and maintain the sewers to ensure efficient drainage of the area they serve. There is also a duty to ensure that these collectors are emptied, usually through wastewater treatment. There are 6 collectors in Shymkent, from which water is supplied for treatment. More details about the work of the Limited Liability Partnership "Water Resources Marketing":

<https://www.wrm.kz/rus/page/scheme.htm>

<https://green.auezov.edu.kz/en>

<https://www.wrm.kz/rus/progress.html>